

Zanda

Betonas –
gamtinė žaliava

2004



LAFARGE
TEKKIN

Medžiaga su neribotu potencialu ir galimybėmis

Kai XIX amžiaus viduryje kai kuriuose Vidurio Europos regionuose molis tapo retenybe, vietiniams gyventojams teko ieškoti kitų stogų dengimui tinkančių medžiagų. Jie pradėjo maišyti smėlį, cementą ir vandenį, darydami iš gauto mišinio čerpes. Tai buvo labai išradingas gamtinių žaliavų panaudojimas. Greitai toks čerpių gaminimo būdas išplito visoje Vidurio Europoje. Po Antrojo pasaulinio karo presformos supaprastino čerpių gamybą, tačiau tik po 50-60 metų, statybinio bumo metu, betoninės čerpės užkariavo kitus Europos regionus. Atsirado reikalinga įranga, buvo racionalizuota technologija – taip čerpių gamyba tapo pramonės šaka.

Šiuo metu betonas yra svarbiausia stogų dangos medžiaga Europoje ir tai labai akivaizdžiai matosi miestų siluetuose ir gamtovaizdyje. Tuo būdu betoninių čerpių pasirinkimas stogų dengimui užtikrina ne tik gražų stogą, bet ir architektūrinių tradicijų puoselėjimą. Tačiau dar svarbiau tai, kad betoninės čerpės gerokai pigesnės už keramines.

Stogo dangos pasirinkimas priklauso nuo įvairių veiksnių: vertybių, namo tipo ir būklės, pageidaujamo kainų lygio. Betoninės čerpės dažnai būna geriausias sprendimas, siūlantis įvairias formas ir apdailos galimybes. Visos čerpių rūšys pasižymi puikia kokybe, čerpėmis galima greitai uždengti stogą. Tačiau tai ne tik gera investicija, palankiomis sąlygomis galite įsigyti šiuolaikišką ir patvarų stogą, kuris gerai dera su visu

namu ir yra sėkmingas pasirinkimas aplinkosaugos atžvilgiu tiek žaliavų ir gamybos požiūriu, tiek ir eksploataavimo požiūriu. Stogą betoninėmis čerpėmis galite nesunkiai uždengti patys arba pasinaudoti mūsų profesionalų paslaugomis.

Stogas išlietas iš betono

Praktiškai betoninės čerpės visai nesensta, kadangi medžiaga tokia patvari ir tvirta, kad jos neįmanoma sugadinti. Jos nesunkiai išlaiko šalčius ir kitas sunkias oro sąlygas, aišku, jei tik stogas uždengtas teisingai. Toks stogas išlaiko ir didelius krūvius, pavyzdžiui, sniegą, rudenes liūtis ir panašiai. Betoninis stogas padeda saugoti gamtą ir visada didina namo kaip nekilnojamojo turto kainą. Kai namas uždengiamas betoniniu stogu, iš karto pastebimi du plusai: žemos eksploataavimo išlaidos ir tai, kad bent artimiausius 100 metų stogo nereikės dengti iš naujo.

Kaip buvo pasakyta, betonas yra natūrali medžiaga, gamybos procese mes daug dėmesio skiriame gamtos saugai. Todėl mūsų gamybos įranga šiuolaikiška, aukšto technologinio lygio. Mes išstobulinome atliekų perdirbimą ir gamybos procese sumažinome energijai imlių medžiagų kiekį. Čerpių gamybai naudojama šiluma kartu apšildo ir mūsų gamybines bei administracines patalpas. Taip mes patys gaminame šilumos energiją, kuri padeda mažinti gamybos sąnaudas ir galime siūlyti klientams pigesnius gaminius, negu kitų stogo dangų gamintojai.



Šiame leidinyje siūloma informacija ir argumentai, kurie palengvins priimti pagrįstą sprendimą dėl to, kokio profilio ir kokių čerpių stogas geriausiai atitiks Jūsų poreikius.





Ramiai ir atidžiai perskaitykite, apsispręskite, o po to susisiekite su mumis telefonu (5) 23 33 280 arba kreipkitės į artimiausią statybinių medžiagų parduotuvę, prekiaujančią Lafarge Tekkin gaminiais.



Visapusiški stogų problemų sprendimai pagal Jūsų poreikius

Lafarge Tekkin Šiaurės ir Baltijos šalyse siūlo visapusiškus stogo dangos sprendimus. Siūlomame asortimente yra ir tokie garsūs čerpių prekiniai ženklai, kaip Est-Stein, Zanda Nordica Plus, Zanda Garant, Zanda Minster, Jönakerpannan. Naudodami savo išteklius ir naujausią technologiją, mes nuolat tobuliname apdailos detales ir stogo dangos sistemas, stogdengių rinkoje siūlomas paslaugas. Mes taip pat esame stambiausios statybinių medžiagų įmonės Lafarge Grupp dalis. Tai leidžia mums pasiūlyti savo klientams didžiausią gaminių asortimentą.

Kokybiški gaminiai ir paslaugos

Betonas – viena geriausių stogo dangai tinkančių medžiagų tiek savo kokybe, tiek ir ilgaamžiškumu. Tačiau kokybė reiškia ne tik paties gaminio kokybę, bet ir tyrimų veiklą, gamybos metodus su kokybės priežiūra, pagaliau gerus santykius su stogdengiais ir statybinių medžiagų pardavėjais. Tai kokybė, kurią mes garantuojame visiems savo gaminiams ir paslaugoms.

Visapusiški stogo dangos sprendimai

Paprastai tarient, Jūs perkate iš mūsų gatavą stogą. Jums nereikia rūpintis pakloto medžiagomis ir čerpių kokybe, spėlioti, kiek reikės vinių, kokia turi būti apsauga nuo paukščių ir sniego, laužyti galvos dėl to,

kaip užkelti čerpes ant stogo. Užmirškite sandėliavimo ir skardinimo darbus, kopėčių montavimą ir ventiliacinius vamzdžius – visa tai Jūs gausite viename pakete. Jokių netikėtumų ir ginčų – stogą uždengs mūsų apmokyti profesionalai, darbų kokybė bus papildomai palyginta su visuotinai pripažintų instrukcijų reikalavimais. Vargu ar galite rasti patogesnę galimybę.

Trumpai tarient, vietoj kelių pardavėjų ir paslaugų teikėjų Jūs turėsite reikalą tik su vienu. Stogo dangos detalės pagamintos taip, kad gerai derėtų tarpusavyje, ir mes Jums siūlome patį palankiausią ir tinkamiausią sprendimą.

Mūsų partneriai

Sudarę sutartis su subrangovais, mes galime pasiūlyti pakankamą skaičių atestuotų stogų dengėjų visoje Lietuvoje. Jie atitinkamai apmokyti mūsų stogų dengimo kursuose ir dirba pagal gaminių specifikacijų reikalavimus. Tai užtikrina klientui optimalų sprendimą ir kokybę, tai reiškia, kad galite neabejoti, jog galutinis rezultatas suteiks Jums pasitenkinimą. Kiekvienas sprendimas unikalus. Matyti bendrą vaizdą ir įgyvendinti jį nuo pradžios iki galo – yra mūsų tikslas.

Lux

Lux – dvibangės labai atsparios ir tolygiai nudažytos čerpės. Šios čerpės, visų pirma, skirtos šiuolaikiškiems dvišlaičiams stogams. Klasikinė simetriška forma suteikia stogui harmonijos ir solidumo įspūdį, o didelis spalvų pasirinkimas patenkins net ir patį išrankiausią klientą.

Gaminio privalumai

Kokybiškos ir labai vertinamos čerpės, kurios lengvai klojamos ir sukuria solidumo įvaizdį net pačiam kritiškiausiajam žvilgsniui. Lux – vienintelis teisingas pasirinkimas, jeigu statomas ne tiesiog namas, o namų židinys arba pastatas, su kuriuo ilgus metus bus susietas Jūsų kasdieninis gyvenimas ir prisiminimai. Pagalvokite kad ir apie tai, jog keliautojas pirmiausia pamato namo stogą. Čerpių stogas patikimas, tvirtas ir saugo aplinką. Jis nekelia triukšmo lyjant lietuvi ir pučiant vėjui, yra atsparus atšiauriam mūsų klimatui.

Dėl dažyto paviršiaus Lux čerpėms nereikia ypatingos priežiūros. Retkarčiais nuplautas aukšto spaudimo

vandens srove stogas puikiai atrodys ne vieną dešimtmetį.

Čerpių stogas didina namo vertę tiek nekilnojamojo turto rinkoje, tiek ir namo savininko širdyje. Stabilumas, patikimumas, nepriekaištinga išvaizda ir patvarumas – tai vertybės, darančios namą su čerpių stogu tikra tvirtove. Juk ne veltui sakoma "Mano namas – mano tvirtovė".

Medžiagos

EstStein gaminamos Lux čerpės daromos iš dažyto betono. Gamybai naudojamas AB "Kunda Nordic Tsement" cementas ir dažantis vokiečių firmos "Bayer AG" pigmentas. Šiuolaikinė technologija tiksliai dozuoja cemento, smėlio, vandens ir pigmento kieki, kas užtikrina reikalingą gaminio tankį ir lygų paviršų. Po sutankinimo čerpės papildomai padengiamos dar 2 sluoksniais Norvegijoje pagamintų paviršių apsaugančių dažų.

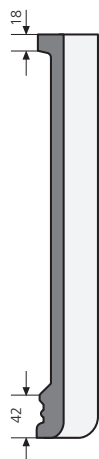
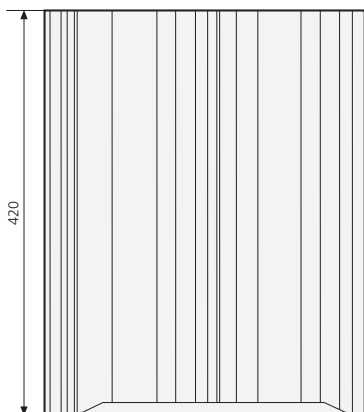
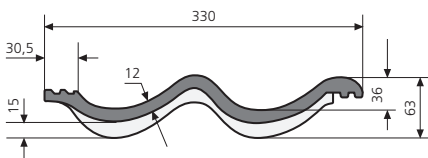

Matmenys 420 x 330 mm
Dengiamas plotas 320...375 x 300 mm
Grebėsto žingsnis 320...375 mm
Svoris 4,2 kg/vnt.
Sąnaudos 8,9...10,4 vnt./m ²
Minimalus nuolydis 11 laipsnių



Molio Raudonumo Lux



Raudona Lux



Lux – tai dvibangės, ypatingai tvirtos, lygios spalvos čerpės, skirtos, visų pirma, šiuolaikiškiems dvišlaičiams stogams dengti. Lux – tai vienintelis teisingas pasirinkimas, jeigu Jūs statote ne šiaip sau namą, o savo namus arba pastatą, su kuriuo norite ilgiems metams susieti savo kasdieninį gyvenimą ir prisiminimus.



Ruda Lux



Juoda Lux



Pilka (grafitinė) Lux



Tamsiai žalia Lux



“Antik” Lux

Elegant

Elegant – dvibangės tvirtos čerpės, tinkančios gyvenamųjų namų ir pagalbinių patalpų dengimui. Natūralus nedažytas paviršius ir klasikinė simetriška bangos forma suteikia stogui harmoningumo ir natūralumo, gerai dera prie gamtovaizdžio.

Gaminio privalumai

Nepaisant žemos kainos, Elegant yra labai kokybiškos čerpės. Jas lengva kloti, jos puikiai tinka ir naujiems ir remontuojamiems stogams. Kaip matyti iš pavadinimo Elegant, tai tikrai elegantiška ir solidi medžiaga, suteikianti namui orumo įspūdį, o jo šeiminiškumui saugumo jausmą.

Elegant – atsparios dažniems orų pasikeitimams, nesyra nuo dažnų temperatūros svyravimų.

Čerpės – tylios pučiant stipriam vėjui ir lyjant lietui,

todėl galėsite ramiai miegoti net ir stipriausios rudens audros metu. Čerpių stogui nereikia specialios priežiūros. Jo nesugriaus nei audros, nei šalčiai. Plovimas aukšto spaudimo vandens srove išsaugo stogo išvaizdą, net ir laikas tokiam stogui nepavojingas. Namu savininko vaikaičiai galės pasidžiaugti puikiu čerpių stogu.

Medžiagos

EstStein gaminamos Elegant čerpės daromos iš dažyto betono. Gamybai naudojamas AB "Kunda Nordic Tsement" cementas ir dažantis vokiečių firmos "Bayer AG" pigmentas. Šiuolaikinė technologija tiksliai dozuoja cemento, smėlio, vandens ir pigmento kiekį, kas užtikrina reikalingą gaminio tankį ir lygų paviršių.

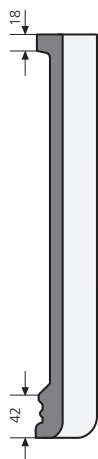
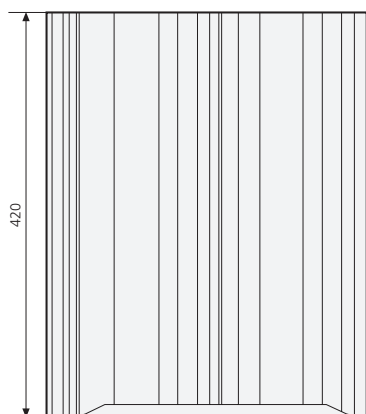
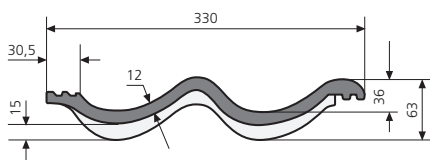

Matmenys 420 x 330 mm
Dengiamas plotas 320...375 x 300 mm
Grebėsto žingsnis 320...375 mm
Svoris 4,2 kg/vnt.
Sąnaudos 8,9...10,4 vnt./m²
Minimalus nuolydis 11 laipsnių



Elegant čerpės gali atlaikyti dažnus oro pasikeitimus, nesubyrės net nuo staigių temperatūros šuolių. Čerpės atlaikys audras ir vėtras, užtikrins ramų gyventojų miegą net ir stipriausioms rudenišems audroms šėlstant.



Molio Raudonumo Elegant



Pilka Elegant

NAUJIENA!

Minster

Minster – daugiau nei standartinės stogo čerpės

Minster – stogo danga, atitinkanti šiuolaikinius reikalavimus. Dėl išskirtinio dizaino Minster danga puikiai tinka moderniems namams su šlaitiniais stogais. Su Minster stogo čerpėmis Jūsų namas bus daug vertingesnis. Pilko atspalvio čerpės lygiu paviršiumi atrodo santūrios ir sykiu įdomios. Estetinės Minster dangos savybės labai vertinamos architektų. Tuo galima paaiškinti vis didėjantį šių čerpių populiarumą. Taigi pamirškite viską, ką iki šiol žinojote apie stogo dangas. Minster atvers jums naują pasaulį!

Minster – tiltas, jungiantis praeitį ir dabartį

Žiūrint iš toli, pilkas Minster dangos atspalvis primena tikrą skalūną. Per paskutiniuosius metus pasikeitė gyvenamųjų namų statybos tendencijos – atsigręžta į autentiškumą ir tradicijas. Šiandien tikromis vertybėmis yra laikomos stilingos detalės, gamtos artuma bei puikus išorės vaizdas. Minster danga įkūnija visus

šiuos pagrindinius principus. Tačiau Minster stogo dangai būdingi ir kiti požymiai. Tai šiuolaikinės ir techniniu požiūriu tobulos betoninės čerpės, išryškinančios visa, kas buvo geriausia ankstesniųjų laikų architektūroje, ir drauge susiejančios šiuos praeities ženklus su šiuolaikine architektūra.

Gaminio aprašymas

Minster – pilkos skalūno spalvos betoninės stogo čerpės, apdorotos geležies oksido pigmentu. Prieš čerpėms sustingstant, paviršius sutvirtinamas Acronal 2000 M priemone, kurios sudėtyje yra akrilo, užtikrinančio dangos spalvos sodrumą ir atsparumą atšiauriausioms oro sąlygoms. Minster, kaip ir kitos rūšies šiuolaikinės betoninės čerpės, kraštuose turi užlaidas. Tokia konstrukcija gerokai palengvina stogų dengimo darbus ir užtikrina didesnį sandarumą. Minster stogo čerpes galima naudoti iki 14° nuolydžio stogams.

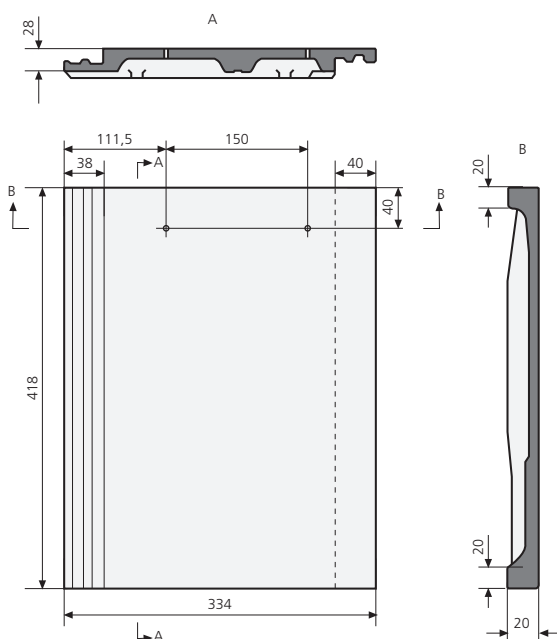

Matmenys 418 x 334 mm
Dengiamas plotas 310...350 x 296 mm
Grebėsto žingsnis 310...350 mm
Svoris 5,3 kg/vnt.
Sąnaudos 9...11 vnt./m²
Minimalus nuolydis 14 laipsnių



Šiandien tikromis vertybėmis yra laikomos stilingos detalės, gamtos artuma bei puikus išorės vaizdas. Minster danga įkūnija visus šiuos pagrindinius principus.

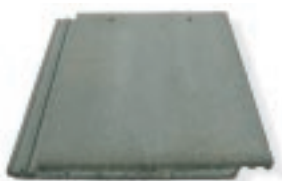

Pilka Minster

Specialiosios čerpės

Pradinė kraigo čerpė

Horizontalaus kraigo pradžia suformuoti



Pradinė nuožulnaus kraigo čerpė

Nuožulnaus kraigo pradžia suformuoti



Y formos čerpė

Dviejų nuožulnių ir vieno horizontalaus kraigo sandūrai dengti



Ventiliacinė čerpė

Stogo vėdinimui, Lux ir Elegant čerpėms



Kraigo čerpė

Čerpės kraigui dengti



Kraigo čerpė Minster

Čerpės kraigui dengti Minster



Galinė kraigo čerpė

Horizontalaus kraigo galui suformuoti



X formos čerpė

Keturių horizontalių kraigų sandūrai dengti



T formos čerpė

Dviejų horizontalių kraigų sandūrai dengti



Kraštinė čerpė

Čerpės stogo kraštams dengti



Pusinė stogo čerpė Minster

Kairė/Dešinė



Stogo konstrukcijos elementai

Stogo plėvelės ir sandarinimo medžiagos

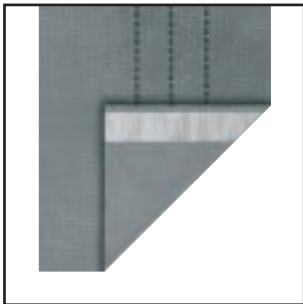

Difuzinė stogo plėvelė "Divoroll Universal" su klijuojančiu butilo juostos kraštu (75 m²)

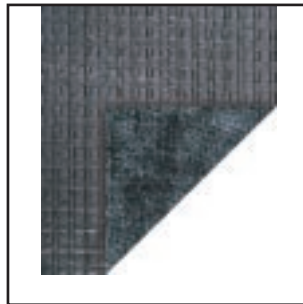

Antikondensacinė stogo plėvelė "Spannflex Fleece" (75 m²)

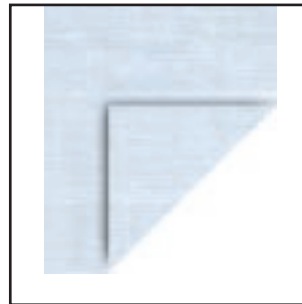

Vėjo izoliacinė plėvelė "Leku" (60 m²)



1. Klijavimo juosta "Divotape" (60 mm x 25 m) / 2. Statybinė mastika



Klijavimo/sandarinimo juosta "Butyltape" (50 mm x 25 m)



Užtvara nuo paukščių



"Aero" kraigo tarpinė (ilgis 1100 mm)



Plastikinė tarpinė

Plastikinės angos



Pralaida dūmtraukiui XL-175-250 mm



Ventiliacijos kaminėlis (kraiginis) D 110 mm



"Wakaflex" sandarinimo juosta (plotis 280 mm)



"Metalroll" universali kraigo sandarinimo juosta (plotis 280 mm)



Ventiliacijos kaminėlio Ø 110 mm gaubtas



Ventiliacijos kaminėlis Ø 110 mm



Ventiliacijos kaminėlis Ø 125 mm



Ventiliacijos kaminėlis Ø 160 mm



Ventiliacijos kaminėlis Ø 200 mm



Čerpė antenos lizdas



Stogo liukas 500 x 500 mm

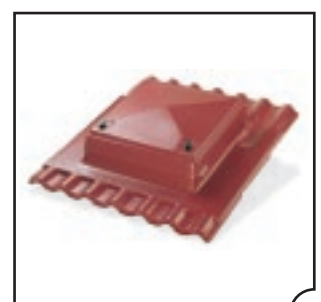

Stogo liukas 600 x 600 mm

Stogo konstrukciniai metaliniai elementai



Stogo kopetėlė



Sniego gaudytuvo laikiklis ir vamzdis



Apžvalgos aikštelės laikiklis

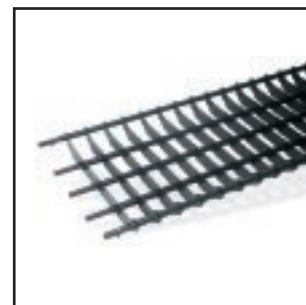

Apžvalgos aikštelė 1,2 m

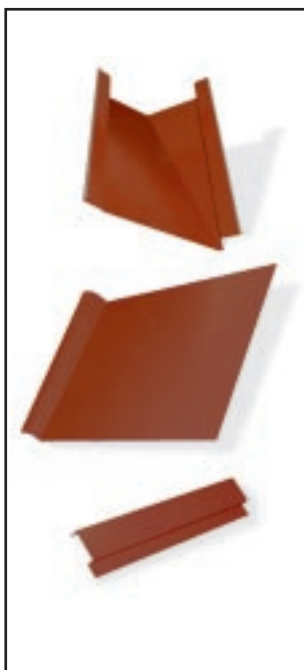

Stoglatakio ištekio komplektas, kairės/dešinės pusės



Stoglatakis (ilgis 2 m)

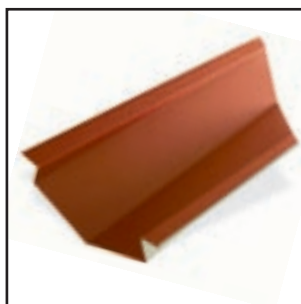

Stoglatakio užbaigimo detalė, kairės/dešinės pusės 45°



Stoglatakio pradžios detalė

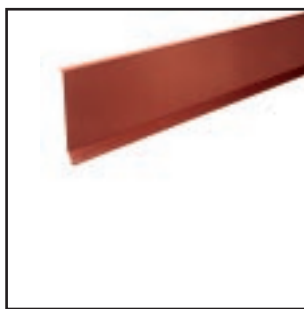

Kamino sandarinimo profilis (1,18 m)

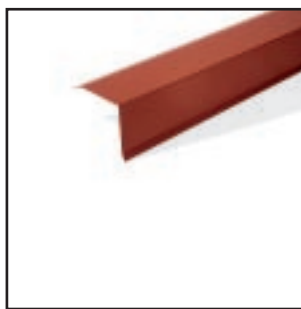

Vėjalentė (ilgis 2 m)



Parapetas (ilgis 2 m)



Nupjautos čerpės laikiklis nerūdijančio plieno



Kraigo tašelio montavimo plokštelė



Kraigo čerpės laikiklis



Stogo čerpės laikiklis Zn

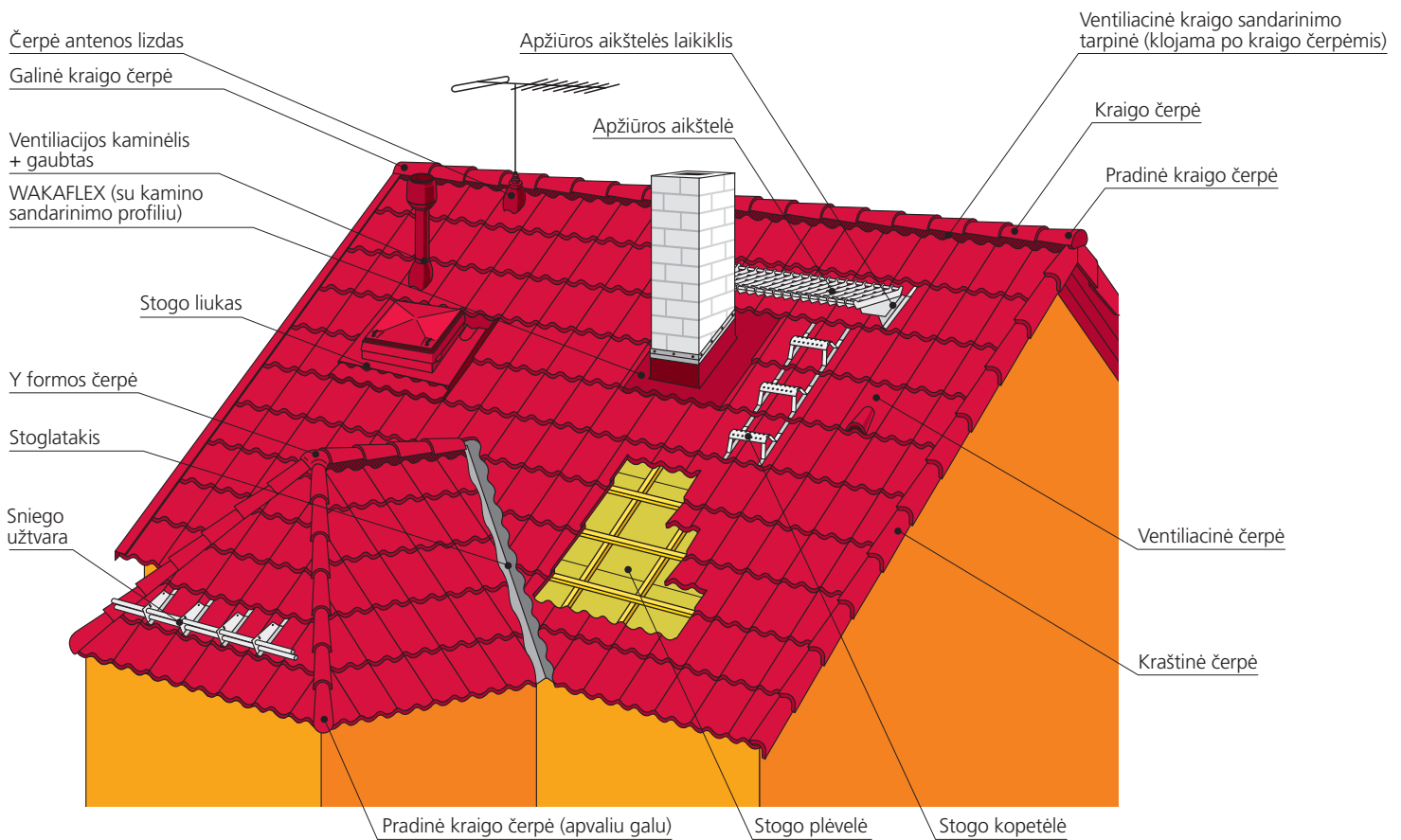

Lafarge Tekkin siūlo

Čerpių dangą kaip visą stogo dangos paketą, į kurį įeina viskas, ko reikia nuo specialiųjų čerpių ir stogo plėvelės, baigiant sandarinimo medžiagomis ir sniego gaudytuvais.

Betoninio stogo priežiūra

Gaminant stogo čerpes Est-Stein, atsižvelgiama į nepastovias Šiaurės šalių oro sąlygas: šaltį, saulę ir vėjus. Jeigu laikas nuo laiko nuo stogo nušluosite susikaupusius lapus ir šiukšles, bei esant galimybei kartais nuplausite stogą, betoninės čerpės ilgai išsaugos savo grožį.

Tai, kad stogas anksčiau ar vėliau apsamoja, visiškai natūralu. Efektyvus kovos su samanojimu būdas – nuplauti stogą. Tarp šiuolaikinių buitinių chemijos prekių rasite ir stogų priežiūros priemonių. Kovai su

samanojimu galima naudoti 5% natrio hipochlorido tirpalą, t.y. chloro tirpalą, kuris teptuku, šepetėliu užtepamas arba pulverizatoriumi užpurškiamas, po to nuplaunamas vandeniu. Šią priemonę galima naudoti ir baseinų valymui.

Svarbu sekti, kad latakai, sienų sandūros ir lietvamzdžių sistema – tos stogo vietos, kuriose paprastai kaupiasi šiukšlės – būtų švarios. Jas reikia patikrinti 2 kartus per metus – pavasarį ir rudenį. Valant stogą, juo galima vaikščioti apsiavus avalynę minkštais padais.

Est-Stein čerpės pagamintos iš spalvoto betono ir apdorotos specialiais akrilinais dažais. Laikui bėgant, čerpių spalva keičiasi tolygiai. Betono masėje esantys ypatingai ilgaamžiai ir oro sąlygoms atsparūs pigmentai užtikrina, kad stogo nereikia perdažyti net ir po daugelio metų. Čerpių stogas sensta solidžiai.



Čerpių stogas –

Kaina: naudinga ...18 – 30 Lt/m²

Kokybė: stogo čerpės atitinka LST EN 490 sertifikavimo reikalavimus

Ilgaamžiškumas: stogo čerpės tarnauja 100 metų, garantija 30 metų

Grožis: tradicinė dviguba – S forma, kurią kitos medžiagos bando kopijuoti

Svoris: čerpių stogas puikiai atlaiko stiprius vėjus ir vėtras

Nėra triukšmo: tyla ir ramybė po betoninių čerpių stogu

Apsaugo bet koku oru: betoninių čerpių stogas gerai tarnauja per karščius ir speigus, atlaiko stipriausius vėjus ir vėtras

Nedegus: stogo danga turinti aukščiausios atsparumo ugniai klasės medžiagos savybes

Nedarantis žalos aplinkai: natūrali medžiaga



Atstovas Lietuvoje:

LAFARGE TEKIN, UAB

Smolensko g. 6A, LT-2600 Vilnius

Tel.: 2333280; faks.: 2335912,

www.lafarge-tekkin.lt